

Montageanleitung CabinLED3-AB-3pol Art. Nr. 20400, 20401

Bestimmungsgemäße Verwendung: Das System CabinLED3-AB-3pol ist ausschließlich für Aufzugskabinen konzipiert. Das System CabinLED3-AB-3pol ist ausschließlich mit 24V Gleichspannung zu betreiben.

Lieferumfang Art. Nr.20400, 20401:

- 1x CabinLED3-AB-3pol bestehend aus:
 - 1x Lampe inkl. Leuchtmittel und Befestigung
 - 1x 1m Verlängerungskabel 3x0,34mm²
 - 1x Befestigungsset im Folienbeutel
 - 1x Montageanleitung

Lieferumfang Art.Nr.20004:

- 1x CabinLED3-Ring1 60-69,5mm bestehend aus:
 - 1x Erweiterungsring für Deckenausschnitte von 60-69,5mm
 - 1x Haltebügel für Erweiterungsring

Lieferumfang Art.Nr.20005:

- 1x CabinLED3-Ring2 70-84mm bestehend aus:
 - 1x Erweiterungsring für Deckenausschnitte von 70-84mm
 - 1x Haltebügel für Erweiterungsring

Lieferumfang Art.Nr. 20414:

- 1x Netzteil 100V-240V, 50Hz; OUT: 24V DC, 2A mit 1m Anschlusskabel 2x0,75mm²
- 1x 6fach Verteiler mit 3m Kabel 3x0,34mm² für Lampenabgänge
- 1x Befestigungsset im Folienbeutel
(Bei Verwendung eines selbstgestellten Netztesiles kann keine Gewährleistung auf die Sicherheit und die korrekte Funktion der LED Lampen gegeben werden.)



Die Montage darf nur durch sachkundige Personen* erfolgen. Bei der Montage sind alle entsprechenden Sicherheitsvorschriften und die erforderlichen Sicherheitsmaßnahmen für die Aufzug- und Elektromontage zu beachten.

Die Lampen sind geeignet für Deckenausschnitte von 12-84mm.

Bei Deckenausschnitten von Ø60mm-Ø69,5mm benötigen Sie CabinLED3Ring1 und bei Ausschnitten von Ø70-Ø84mm die Kombination der Ringe1+2.

Maximal 10 Lampen können an ein Netzteil angeschlossen werden. Standardmäßig ist ein Sechsfachverteiler im Lieferumfang enthalten. Ab einer Lampenanzahl von mehr als 6 Stck. ist ein zweiter Sechsfachverteiler erforderlich.

Verlegen Sie zunächst die erforderlichen Leitungen in der Kabinendecke. Die Leitungen dürfen nicht über die Lampen geführt werden.

Kleben Sie die einzelnen Bauteile, z.B. 6fach-Verteiler mit den dafür vorgesehenen Klebestreifen auf der Kabinendecke an, damit diese später während der Fahrt keine Geräusche verursachen.

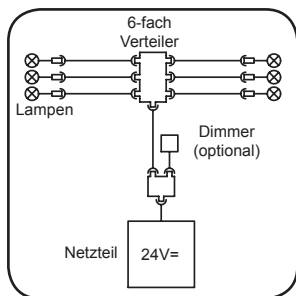

Verdrahtungsbeispiel mit 6 Lampen und Dimmer

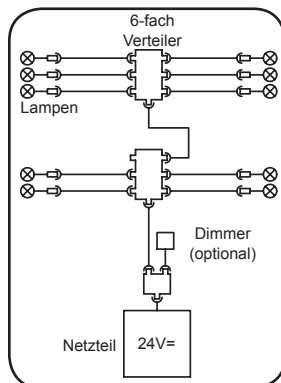

Verdrahtungsbeispiel mit max. 10 Lampen und Dimmer

Sehen Sie an geeigneter Stelle in der Kabinendecke zum Kabinendach hin eine 12mm große Durchführung für die Leitung zwischen 6fach-Verteiler und Netzteil vor. Nutzen Sie hierfür die mitgelieferte Gummi-Kabeldurchführung. Das Netzteil sollte nicht in der Kabinendecke untergebracht werden.



Das System CabinLED3-EB-3pol ist ausschließlich mit 24V Gleichspannung zu betreiben.

Montage der Lampen:

In jedem Fall erfolgt die Montage mit einem 2,5mm Inbusschlüssel durch das Loch in der Unterseitenmitte der Lampe.

1.) Montage bei Deckenausschnitten von Ø12mm-max.Ø29mm:

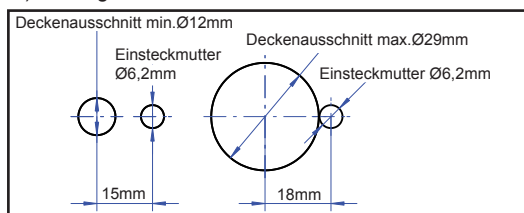

Je nach Deckenausschnitt bohren Sie in einem Abstand (Mitte Loch Deckenausschnitt - Mitte Loch Einsteckmutter) von mindestens 15mm und max.18mm neben den Deckenausschnitt ein Loch für die Einsteckmutter. Im Lieferumfang sind eine Einsteckmutter für Blechdecken und eine Einschraubmutter für Holzdecken vorhanden. Stecken bzw. schrauben Sie die Mutter in das Loch, schließen Sie die Lampe an und schrauben Sie die Lampe unter die Decke.

2.) Montage bei Deckenausschnitten von Ø30mm-Ø35mm:

Schrauben Sie den mitgelieferten kleinen Bügel leicht auf die Lampe. Schließen Sie die Lampe an und montieren Sie die Lampe unter der Decke.

3.) Montage bei Deckenausschnitten von Ø36mm-Ø48mm:

Entfernen Sie die Klebefolie von der mitgelieferten kleinen Distanzplatte. Schieben Sie die Distanzplatte hinten über die Schraube, so daß das Kabel in dem Ausschnitt der Platte liegt. Kleben Sie die Distanzplatte auf der Lampe fest.

Bei Deckenausschnitten von Ø36mm-Ø43mm schrauben Sie den mitgelieferten kleinen Bügel leicht auf die Lampe.

Bei Deckenausschnitten von Ø44mm-Ø48mm schrauben Sie den mitgelieferten großen Bügel leicht auf die Lampe.

Schließen Sie die Lampe an und montieren Sie die Lampe unter der Decke.

4.) Montage bei Deckenausschnitten von Ø49mm-Ø59mm:

Verfahren Sie wie unter Punkt 3.), verwenden Sie jedoch ausschließlich die mitgelieferte große Distanzplatte und den großen Bügel.



5.) Bei Deckenausschnitten von Ø60-Ø69,5mm:

Lösen Sie den Bügel vollständig von der Lampe, setzen Sie den Erweiterungsring CabinLED-Ring1 von hinten über die Lampe. Schrauben Sie den Bügel des Erweiterungsringes CabinLED3-Ring1 leicht auf die Schraube der Lampe. Schließen Sie die Lampe an und montieren Sie die Lampe unter der Decke.

6.) Bei Deckenausschnitten von Ø70-Ø84mm:

Lösen Sie den Bügel vollständig von der Lampe, setzen Sie den Erweiterungsring CabinLED3-Ring1 in den Erweiterungsring CabinLED3-Ring2 und beide Ringe von hinten über die Lampe. Schrauben Sie den Bügel des Erweiterungsringes CabinLED3-Ring2 leicht auf die Schraube der Lampe. Schließen Sie die Lampe an und montieren sie die Lampe unter der Decke.

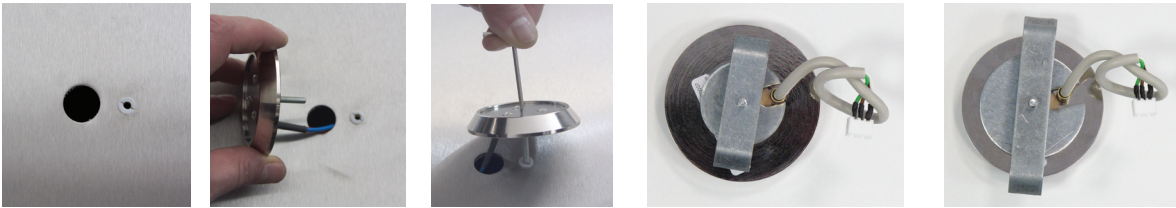

TIP:

Vor dem Zusammenbau der Decke einen Funktionstest durchführen.



Leuchtmittelabstand zu brennbaren Teilen: mind. 5cm.

Funktionstest:

Verbinden Sie den Sechsfachverteiler mit dem Netzteil über die entsprechende Steckverbindung. Schließen Sie jetzt das Netzteil auf der Primärseite an 230V/50Hz an, und prüfen Sie die Funktion. Ist die Funktion der Schaltung gegeben, trennen Sie das Netzteil vom Netz, klemmen Sie den 6fach-Verteiler wieder ab und plazieren Sie das Netzteil an der vorgesehenen Stelle auf dem Kabinendach. Schieben Sie die Zuleitung des 6fach-Verteilers durch die Kabeldurchführung hinauf auf das Kabinendach. Montieren Sie die Kabinendecke und schliessen Sie den 6fach-Verteiler erneut an dem Netzteil an. Schließen Sie jetzt das Netzteil auf der Primärseite an 230V/50Hz an.

Austausch einer Lampe:

Um eine Lampe auszutauschen, lösen Sie den Bügel der Lampe mit einem 2,5mm Inbus-Schlüssel und führen die voranstehenden Schritte zum Einbau einer Lampe in umgekehrter Reihenfolge aus. Hierfür muss die Decke nicht geöffnet werden.

Aus technischen Gründen kann die Lichtfarbe der Lampen leicht variieren.

*sachkundige Person (gem. EN81-20):

Person, die entsprechend ausgebildet ist und die auf Kenntnissen und Erfahrungen beruhende Sachkunde besitzt sowie mit den erforderlichen Anweisungen ausgestattet ist, um die geforderten Tätigkeiten zur Wartung oder Prüfung des Aufzugs oder die Befreiung von Benutzern sicher ausführen zu können.

English

Mounting instruction CabinLED3-AB-3pol art. no. 20400, 20401

Intended use: The CabinLED3-AB-3pol system is only suitable for lift cabins.

The CabinLED3-AB-3pol system can only be operated with direct current voltage of 24V.

Scope of delivery art. no.20400, 20401:

- 1x CabinLED3-AB-3pol containing:
 - 1x lamp incl. illuminant and fastening material
 - 1x 1m extension cord 3x0,34mm²
 - 1x fastening set in a foil bag
 - 1x mounting instruction

Scope of delivery art.no.20004:

- 1x CabinLED ring1 60-69,5mm containing:
 - 1x extension ring for ceiling cut-outs of 60-69,5mm
 - 1x mounting clamp for extension ring

Scope of delivery art.no.20005:

- 1x CabinLED ring2 70-84mm containing:
 - 1x extension ring for ceiling cut-outs from 70-84mm
 - 1x mounting clamp for extension ring

Scope of delivery art. no.20414:

- 1x power supply unit 100V-240V, 50Hz; OUT: 24V DC, 2A with 2m connecting cable 2x0,75mm²
- 1x 6 way distributor with 3m cable 3x0,34mm² for lamp outlets
- 1x fastening set in a foil bag
(If a self-provided supply unit is used, no warranty for the safety and the correct function of the LED lamps can be given.)



The mounting may be carried out only by specialised persons*. When mounting all corresponding safety regulations and the required safety measures for the mounting of lifts and electrical installations are to be considered.

The lamps are suitable for ceiling cut-outs from 12-84mm. For ceiling cut-outs of Ø60mm-Ø 69,5mm CabinLED3 ring 1 is needed and for cut-outs of Ø70-Ø84mm the combination of the rings 1+2 is needed.

Maximal 10 lamps can be connected to a power supply unit. By default only one 6way distributor is delivered.

If more than 6 lamps are connected, a second 6way distributor is needed.

Lay the required lines in the cabin ceiling. The lines must not be laid over the lamps. Glue the individual components, e.g. the 6 way distributor to the cabin ceiling by means of the provided adhesive strips, in order to avoid that those will later cause noises during the course of the lift.



Example of the arrangement of the lines and the distributor.

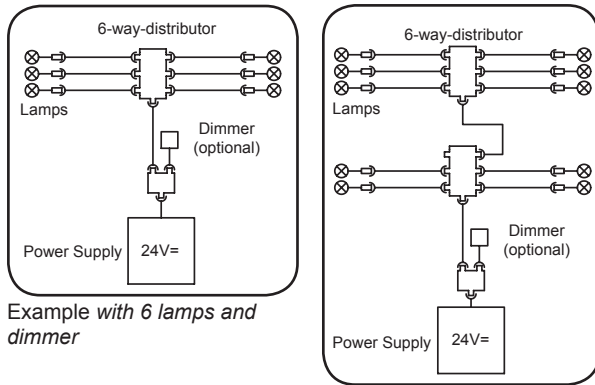

Example with 6 lamps and dimmer

Wiring example with at most 10 lamps and dimmer

Please provide for a 12mm cable for the line connecting the 6 way distributor and the power supply unit at a suitable position in the cabin ceiling towards the cabin roof. Therefore use the enclosed rubber cable duct. The power supply unit should not be placed in the cabin ceiling.

⚠ The CabinLED3-EB-3pol system can only be operated with direct current voltage of 24V.

Assembly of the lamp:

In every case the assembly is effected by means of a 2,5mm hex key through the hole in the bottom side of the middle of the lamp.

1.) Assembly in case of ceiling cut-outs of Ø12mm-max.Ø 29mm:

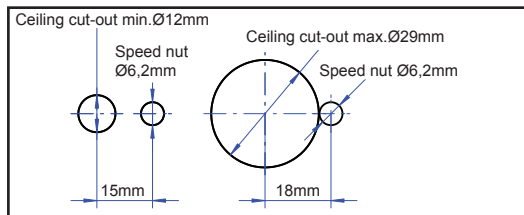

According to the ceiling cut-outs, in a distance (middle hole ceiling cut-out - middle hole speed nut) of at least 15mm and max. 18mm next to the ceiling cut-out you drill a hole for the speed nut. A speed nut for sheet metal ceilings and a screwed insert for wooden ceilings are included in the scope of delivery. Put or screw the nut in the hole, attach the lamp and screw the lamp under the ceiling.

2.) Assembly in case of ceiling cut-outs of Ø 30mm-Ø 35mm:

Screw the provided small clamp loosely on the lamp. Connect the lamp and mount the lamp under the ceiling.

3.) Assembly in case of ceiling cut-outs of Ø36mm-Ø48mm:

Remove the adhesive foil from the provided small distance plate. Put the distance plate from behind over the screw, so that the cable lies in the cut-out of the plate. Glue the distance plate to the lamp.

For ceiling cut-outs of Ø36mm-Ø43mm screw the provided small clamp to the lamp.

For ceiling cut-outs of Ø44mm-Ø48mm screw the provided big clamp to the lamp.

Connect the lamp and mount the lamp under the ceiling.

4.) Assembly in case of ceiling cut-outs of Ø49mm-Ø59mm:

Same procedure as under point 3, but use only the provided big distance plate and the big clamp.

5.) For ceiling cut-outs of Ø60-Ø 69,5mm:

Detach the clamp completely from the lamp, put the extension ring CabinLED ring1 from behind over the lamp. Screw the clamp of the extension ring CabinLED ring 1 on the screw of the lamp. Connect the lamp and mount the lamp under the ceiling.

6.) For ceiling cut-outs of Ø70-Ø84mm:

Detach the clamp completely from the lamp, put the extension ring CabinLED ring 1 in the extension ring CabinLED ring 2 and put both rings from behind over the lamp. Screw the clamp of the extension ring CabinLED ring 2 loosely on the screw of the lamp. Connect the lamp and mount the lamp under the ceiling.

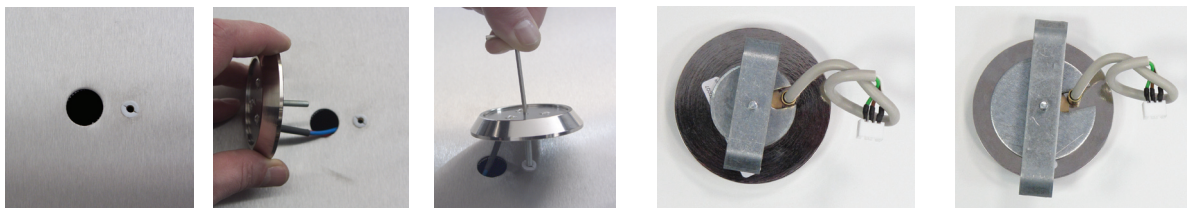

TIP:

Before closing the ceiling make a functional check.

Functional check:

Connect the 6way distributor with the power supply unit by means of the pluggable connection.

Now connect the power supply unit on the primary to 230V/50Hz and check the function.

If the switching mechanism is working, separate the power supply unit from the mains supply, disconnect the 6 way distributor again and place the power supply at the intended position on the cabin roof.

Put the supply line of the 6 way distributor through the cable duct up to the cabin roof.

Mount the cabin ceiling and reconnect the 6 way distributor to the power supply unit.

Now connect the power supply unit on the primary to 230V/ 50 Hz.

Replacement of a lamp:

For the replacement of a lamp loosen the clamp of the lamp with a 2,5mm

hex key and carry out the preceding steps for the installation of a lamp in reverse order.

For this purpose the ceiling does not have to be opened

⚠ Distance from the illuminant to combustible parts: at least 5 cm.

*specialised person (acc. to EN81-20):
A person who has been trained accordingly and disposes of expertise based on knowledge and experience, and who is equipped with the necessary instructions to be able to safely effect the required maintenance or control of the lift, or the rescue of passengers.



Notice de montage CabinLED3-AB-3pol no. art. 20400, 20401

Utilisation prévue: Le système CabinLED3-AB-3pol est approprié exclusivement pour des cabines d'ascenseurs.

Le système CabinLED3-AB-3pol peut être actionné seulement avec une tension continue de 24V.

Contenu de livraison no. art.20400, 20401:

- 1x CabinLED3-AB-3pol consistant en :
 - 1x lampe incl. ampoules et matériel de fixation
 - 1x 1m rallonge 3x0,34mm²
 - 1x kit de fixation dans un sac de feuille
 - 1x notice de montage

Contenu de livraison no. art.20004:

- 1x CabinLED3 anneau1 60-69,5mm consistant en :
 - 1x anneau d'extension pour des découpures du plafond de 60-69,5mm
 - 1x étrier de support pour l'anneau d'extension

Contenu de livraison no. art.20005:

- 1x CabinLED3 anneau2 70-84mm consistant en :
 - 1x anneau d'extension pour des découpures du plafond de 70-84mm
 - 1x étrier de support pour l'anneau d'extension

Contenu de livraison no. art.20414:

- 1x bloc d'alimentation 100V-240V 50 Hz, OUT, 24V DC, 50W avec 2m de câble de raccordement 2x0,75mm²
 - 1x distributeur sextuple avec 3m de câble 3x 0,34mm² pour des sorties de lampe
 - 1x kit de fixation dans un sac de feuille
- (Si un autre bloc d'alimentation est utilisé, on ne peut pas garantir la sécurité et le fonctionnement correct des lampes LED)



Seulement des personnes qualifiées* peuvent effectuer le montage. Il faut respecter toutes les prescriptions et les mesures de sécurité nécessaires pour le montage d'ascenseurs et d'installations électriques.

Les lampes sont appropriées pour des découpures du plafond de 12-84mm.

Pour des découpures de plafond de Ø60mm-Ø69mm nous recommandons CabinLED anneau 1 et pour des découpures de Ø70-Ø84mm la combinaison des anneaux 1+2.

Au maximum 10 lampes peuvent être raccordés à un bloc d'alimentation. Le standard est que seulement un distributeur sextuple est livré. A partir de plus de 6 lampes un deuxième distributeur sextuple est nécessaire. D'abord posez les conduites nécessaires dans le plafond de la cabine. Les conduites ne doivent pas être posées sur les lampes. Collez les composants singuliers, p.e. le distributeur sextuple au plafond de la cabine avec des bandes adhésives prévues à cette fin, pour que ceux ci ne causent pas de bruit pendant la course de l'ascenseur.

Exemple de l'arrangement des conduites et du distributeur.

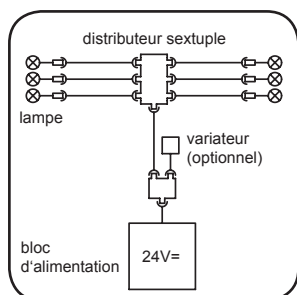

Exemple de câblage avec 6 lampes et un variateur

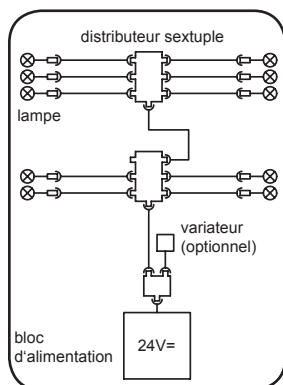

Exemple de câblage avec 10 lampes au maximum et un variateur

Veuillez prévoir à une position appropriée dans le plafond de la cabine un caniveau de câbles de 12mm pour la conduite entre le distributeur sextuple et le bloc d'alimentation vers le toit de la cabine. Utilisez pour cela le caniveau de caoutchouc ci-joint.

Le bloc d'alimentation ne devrait pas être placé dans le plafond de la cabine.



Le système CabinLED3-EB-3pol peut être actionné seulement avec une tension continue de 24V.

L'assemblage des lampes:

En tout cas, l'assemblage se réalisera par une clé hexagonale de 2,5mm à travers du trou au milieu de la partie inférieure de la lampe.

1.) L'assemblage en cas de découpures du plafond de Ø12mm-Ø29mm:

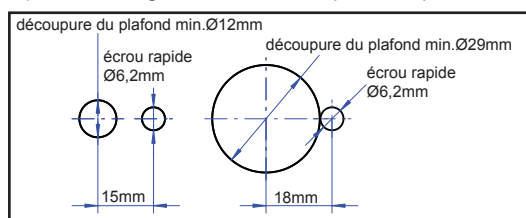

Selon la découpeure du plafond vous forez dans une distance (milieu du trou de la découpeure du plafond – milieu du trou de l'écrou rapide) d'au moins 15mm ou max. 18mm à côté de la découpeure du plafond un trou pour l'écrou rapide. Un écrou rapide pour des plafonds en tôle et un écrou à visser pour des plafonds en bois sont inclus dans le contenu de livraison. Enfoncez ou vissez l'écrou dans le trou, branchez la lampe et assemblez la lampe sous le plafond.

2.) L'assemblage en cas de découpures du plafond de Ø30mm-Ø35mm

Vissez le petit étrier fourni sur la lampe.

Branchez la lampe et assemblez la lampe sous le plafond.

3.) L'assemblage pour en cas de découpures du plafond de Ø36mm-Ø48mm:

Détachez la feuille adhésive de la petite plaque de distance fournie.

Mettez la plaque de distance de derrière sur la vis, de sorte que le câble se trouve dans la découpeure de la plaque.

Collez la plaque de distance sur la lampe.

Pour des découpures du plafond de Ø36mm-Ø43mm vissez le petit étrier fourni sur la lampe.

Pour des découpures du plafond de Ø44mm-Ø48mm vissez le grand étrier fourni sur la lampe.

Branchez la lampe et assemblez la lampe sous le plafond

4.) L'assemblage en cas de découpures du plafond de Ø 49mm-Ø59mm:

La même procédure comme sous point 3), mais utilisez exclusivement la grande plaque de distance fournie et le grand étrier.

5.) L'assemblage en cas de découpages du plafond de Ø60-Ø69,5mm:

Desserrez complètement l'étrier de la lampe, mettez l'anneau d'extension CabinLED anneau 1 de derrière sur la lampe. Vissez l'étrier de l'anneau d'extension CabinLED3 anneau 1 sur la vis de la lampe. Branchez la lampe et assemblez la lampe sous le plafond.

6.) L'assemblage en cas de découpages du plafond de Ø70mm-Ø84mm:

Desserrez complètement l'étrier de la lampe, mettez l'anneau d'extension CabinLED anneau 1 dans l'anneau d'extension CabinLED3 anneau 2 et les deux anneaux de derrière sur la lampe. Vissez l'étrier de l'anneau d'extension CabinLED3 anneau 2 sur la vis de la lampe. Branchez la lampe et assemblez la lampe sous le plafond.

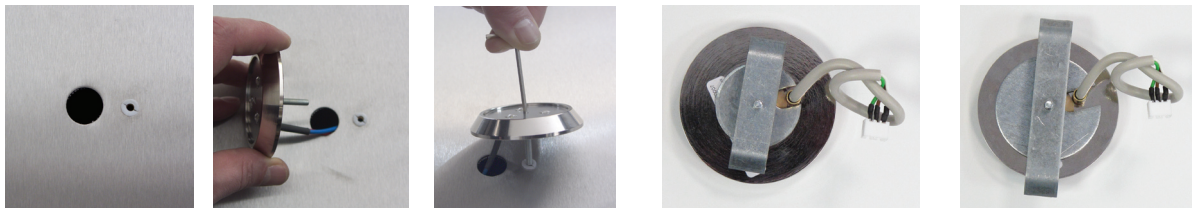

TIP:

Avant d'assembler le plafond, effectuez un essai de fonctionnement.



Distance des ampoules jusqu'à des pièces combustibles: au moins 5cm.

Essai de fonctionnement:

Raccordez le distributeur sextuple au bloc d'alimentation par la connexion enfichable correspondante.

Branchez maintenant le bloc d'alimentation sur le primaire sur 230V/50Hz et examinez le fonctionnement.

Si le circuit fonctionne bien, séparez le bloc d'alimentation du réseau, débranchez le distributeur sextuple et placez le bloc d'alimentation à la position prévue pour cela sur le toit de la cabine.

Posez la conduite d'alimentation du distributeur sextuple par le caniveau de câbles vers le toit de la cabine.

Montez le plafond de la cabine et raccordez de nouveau le distributeur sextuple au bloc d'alimentation.

Branchez ensuite le bloc d'alimentation sur le primaire sur 230V/50 Hz.

Echange d'une lampe:

Afin d'échanger une lampe, desserrez l'étrier de la lampe avec une clé hexagonale de 2,5mm et effectuez les pas précédents pour l'assemblage d'une lampe dans l'ordre inverse.

Pour cela, il ne faut pas ouvrir le plafond.

Pour des raisons techniques, la couleur de la lumière peut varier un peu.

*personne qualifiée (selon EN 81-20):

Une personne qui a reçu une formation particulièrement pour ascenseurs, qui est qualifiée par des connaissances et des expériences et qui a reçu les instructions requises pour une exécution sûre des travaux de maintenance, des contrôles de l'ascenseur et des libérations de passagers.

Español

Instrucción de montaje CabinLED3-AB-3pol no.art. 20400, 20401

Utilización correcta: el sistema CabinLED3-AB-3pol es apropiado exclusivamente para cabinas de ascensores.

El sistema CabinLED3-AB-3pol se puede accionar sólo con corriente continua de 24V.

Volumen de entrega no.art. 20400, 20401:

- 1x CabinLED3-AB-3pol consistente en:
 - 1x lámpara incl. iluminantes y material de fijación
 - 1x 1m alargador 3x0,34mm²
 - 1x kit de fijación en bolsa de plástico
 - 1x instrucción de montaje

Volumen de entrega no.art. 20004:

- 1x CabinLED3-Ring1 60-69,5mm consistente en:
 - 1x anillo de extensión para recortes de techo de 60-69,5mm
 - 1x estribo de soporte para el anillo de extensión

Volumen de entrega no.art. 20005:

- 1x CabinLED3-Ring2 70-84mm consistente en:
 - 1x anillo de extensión para recortes de techo de 70-84mm
 - 1x estribo de soporte para el anillo de extensión

Volumen de entrega no.art. 20414:

- 1x fuente de alimentación 100V-240V, 50Hz; OUT: 24V DC, 50W con 2m de cable de conexión 2x0,75mm²
- 1x distribuidor séxtuplo con 3m de cable 3x0,34mm² para salidas de lámpara
- 1x kit de fijación en bolsa de plástico
(Si otra fuente de alimentación es utilizada, no se pueden garantizar la seguridad y la función correcta de las lámparas LED.)



El montaje lo deben efectuar sólo personas calificadas*. En el montaje se deben considerar todas las normas de seguridad correspondientes y las medidas de seguridad necesarias para el montaje de ascensores e instalaciones eléctricas.

Las lámparas son apropiadas para recortes de techo de Ø12-Ø84mm.

En caso de recortes de techo de Ø60mm-Ø69,5mm se necesita CabinLED3Ring1 y para recortes de Ø70-Ø84mm de necesita la combinación de los anillos 1+2.

Maximalmente 10 dispositivos lámparas pueden ser conectados a una fuente de alimentación. Generalmente se entrega sólo un distribuidor séxtuplo. A partir de más de 6 lámparas se necesita un segundo distribuidor séxtuplo.

Primero hay que colocar los conductos necesarios en el techo de la cabina. Los conductos no se deben poner sobre las lámparas.

Peguen los componentes sueltos, por ejemplo el distribuidor séxtuplo y el regulador de corriente con las bandas adhesivas previstas para esto al techo de la cabina, así que ellos después no causen ruidos durante la marcha del ascensor.



Ejemplo para el agrupamiento de los conductos y del distribuidor

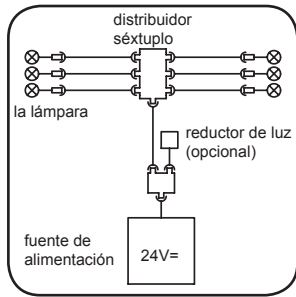

Ejemplo de cableado con 6 lámparas y un reductor de luz

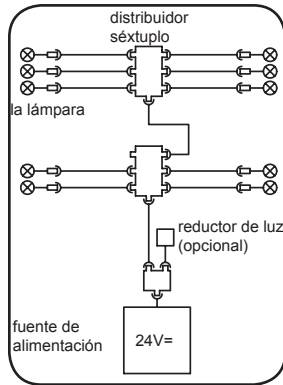

Ejemplo de cableado con 10 lámparas como máximo y un reductor de luz

Prevea un canal para cables de 12mm en un punto apropiado en el techo de la cabina para la línea entre el distribuidor séxtuplo y la fuente de alimentación hacia el tejado de la cabina. Utilice el canal de cables de goma adjunto para esto. La fuente de alimentación no se debería ubicar en el techo de la cabina.

! El sistema CabinLED3-EB-3pol se puede accionar sólo con corriente continua de 24V.

Montaje de las lámparas:

En todo caso el montaje se efectúa con una llave hexagonal de 2,5mm a través del agujero en medio de la parte inferior de la lámpara.

1.) Montaje en caso de recortes de techos de Ø12mm-max.Ø29mm:

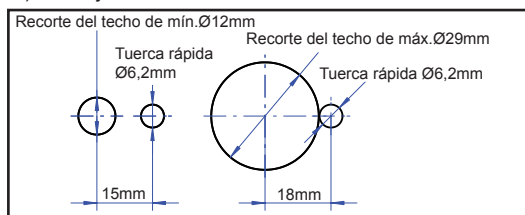

Según el recorte del techo perfora en una distancia (medio del agujero del recorte del techo - medio del agujero de la tuerca rápida) de al menos 15mm y al máximo 18mm al lado del recorte del techo un agujero para la tuerca rápida. Incluidas en el volumen de entrega están una tuerca rápida para techos de chapa y una tuerca para atornillar para techos de madera. Meta respectivamente atornille la tuerca en el agujero, conecte la lámpara y atornille la lámpara bajo el techo.

2.) Montaje en caso de recortes de techo de Ø30mm-Ø35mm:

Atornille el estribo pequeño suministrado ligeramente a la lámpara. Conecte la lámpara y monte la lámpara bajo el techo.

3.) Montaje en caso de recortes de techo de Ø36mm-Ø48mm:

Quite la película adhesiva de la pequeña placa de distancia suministrada. Meta la placa de distancia de atrás por encima del tornillo, de manera que el cable esté en el recorte de la placa. Pegue la placa de distancia fijamente en la lámpara.

En caso de recortes de techo de Ø36mm-Ø43mm atornille el estribo pequeño suministrado ligeramente en la lámpara.

En caso de recortes de techo de Ø44mm-Ø48mm atornille el estribo grande suministrado ligeramente en la lámpara.

Conecte la lámpara y monte la lámpara bajo el techo.

4.) Montaje en caso de recortes de techo de Ø49mm-Ø59mm:

El procedimiento es el mismo como descrito bajo punto 3.), pero use solamente la grande placa de distancia suministrada y el estribo grande.

5.) Para recortes de techo de Ø60-Ø69,5mm:

Suelte el estribo completamente de la lámpara, meta el anillo de extensión CabinLED-Ring1 de atrás por encima de la lámpara. Atornille el estribo del anillo de extensión CabinLED3-Ring1 ligeramente al tornillo de la lámpara.

Conecte la lámpara y monte la lámpara bajo el techo.

6.) Para recortes de techo de Ø70-Ø84mm:

Suelte el estribo completamente de la lámpara, meta el anillo de extensión CabinLED3-Ring1 en el anillo de extensión CabinLED3-Ring2 y los dos anillos de atrás por encima de la lámpara. Atornille el estribo del anillo de extensión CabinLED3-Ring2 ligeramente al tornillo de la lámpara. Conecte la lámpara y monte la lámpara bajo el techo.

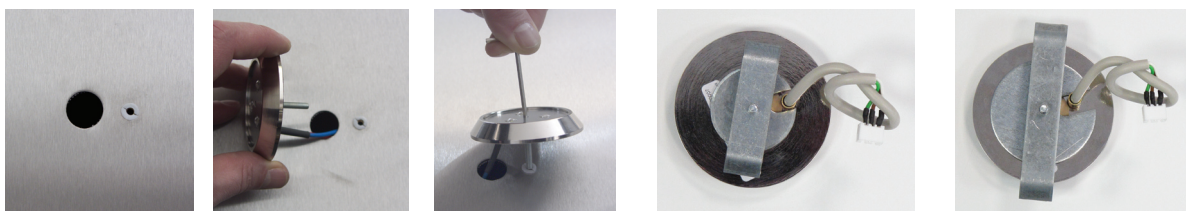

Consejo:

Antes de montar el techo efectúe una prueba de funcionamiento.

! Distancia de los iluminantes hasta piezas combustibles: al menos 5cm.

Prueba de funcionamiento:

Conecta el distribuidor séxtuplo a la fuente de alimentación por la correspondiente conexión enchufable.

Ahora enchufa la fuente de alimentación en el primario a 230V/50Hz y controle el funcionamiento.

Si el circuito funciona bien, desconecte la fuente de alimentación de la red, desemborne el distribuidor séxtuplo y sitúe la fuente de alimentación en la posición prevista en el techo de la cabina. Conduzca la línea de alimentación del distribuidor séxtuplo por el canal de cables hacia el tejado de la cabina. Monte el techo de la cabina y enchufe el distribuidor séxtuplo de nuevo a la fuente de alimentación. Enchufa ahora la fuente de alimentación en el primario a 230V/50Hz.

Cambiar una lámpara:

Para cambiar una lámpara suelte el estribo de la lámpara con una llave hexagonal de 2,5 mm y efectúe los pasos precedentes para instalar una lámpara en orden inverso.

Para esto el techo no se debe abrir.

Por razones técnicas el color de la luz de las lámparas puede variar un poco.

*persona calificada (conf. a EN 81-20):

Una persona que recibió una formación especialmente para ascensores, que está calificada por conocimientos y experiencias y que recibió las instrucciones requeridas para la ejecución segura de los trabajos de mantenimiento, de los controles del ascensor y del rescate de pasajeros.

